

PROFILDICHTUNGEN

für alle Arten von Kühlmöbel

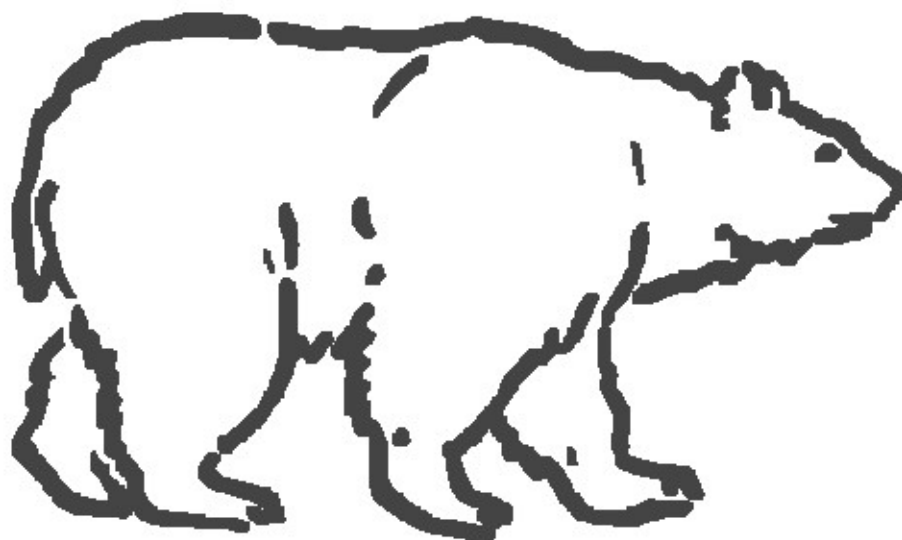

Stand 03/ 2012

EMOTEC

GASTRO OG

Gewerbeküchen

A-2540 Bad Vöslau

Tel: 0664/190 30 58

E-Mail: office@emotec.co.at

Hanuschgasse 1 Obj. 3/4

Fax: 02252/89 00 91 15

www.emotec.co.at

Profil MG1

Steckmaß = Außenmaß minus 26 mm

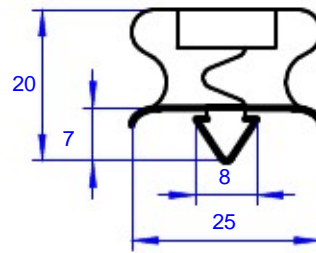

Profil MG2

Steckmaß = Außenmaß minus 22 mm

verwendet von:

Mareno

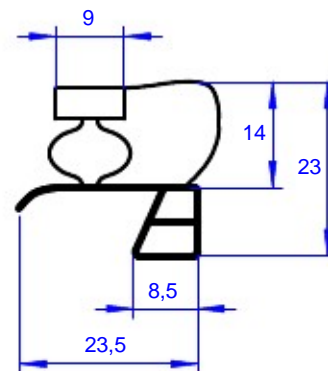

Profil MG3

Steckmaß = Außenmaß minus 18 mm

verwendet von:

Alpeninox	Gemm
Angelo Po	ICV
Consuma	IFI
Emmepi	Ilsa
Everlasting	IRF
Frigo Box	K+T
Friulinox	Polaris
Gelart	Zanussi

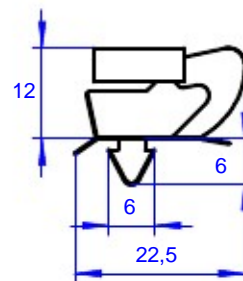

Profil MG4

Steckmaß = Außenmaß minus 8 mm

verwendet von:

Alpeninox
Enofrigo
Everlasting
Gemm
Iberna
IRF
ISA

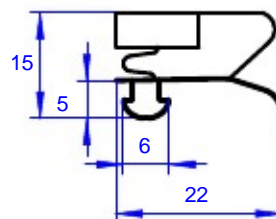

Gewerbeküchen

Verkauf, Service, Reparatur, Umbauten und Montagen

Profil MG5

Steckmaß = Außenmaß minus 11 mm

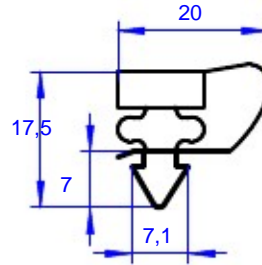

Profil MG6

Steckmaß = Außenmaß minus 14 mm

verwendet von:

Alpeninox
Dexion
Everlasting
Mondial Elite

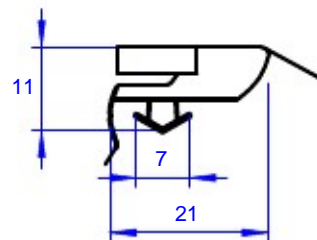

Profil MG7

Steckmaß = Außenmaß minus 8 mm

verwendet von:

Afinox
Alaska
Polaris
ISA

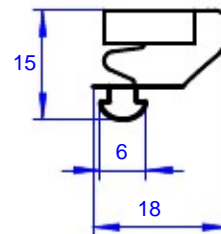

Profil MG8

Steckmaß = Außenmaß minus 6 mm

verwendet von:

Desman Free Cee
IARP
Ibema
Mondial Elite
Scotsman Icematic

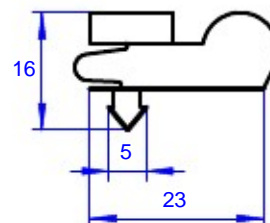

Profil MG9

Steckmaß = Außenmaß minus 7mm/33 mm

verwendet von:

Costan
IME
Surfrigo
Telewig
Ungermann

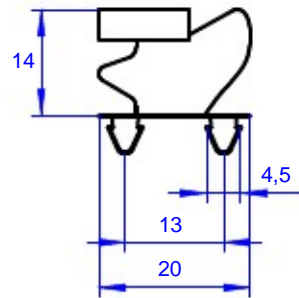

Profil MG10

Steckmaß = Außenmaß minus 11 mm

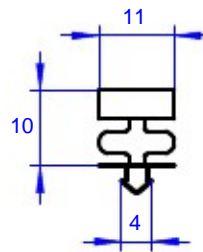

Profil MG11

Steckmaß = Außenmaß minus 15 mm

verwendet von:

Angelo Po
Fagor
ICV

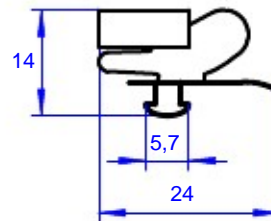

Profil MG12

Steckmaß = Außenmaß minus 12 mm

verwendet von:

Kälte 2000

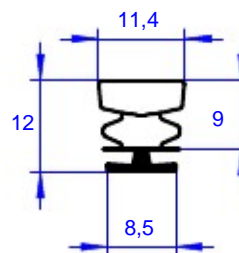

Profil MG13

Steckmaß = Außenmaß minus 12 mm

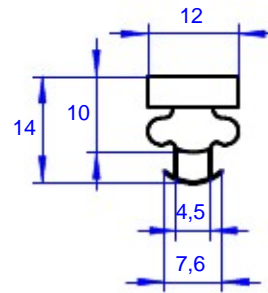

Profil MG14

Steckmaß = Außenmaß minus 33 mm

verwendet von:

Küleg
Telewig
Ungermann

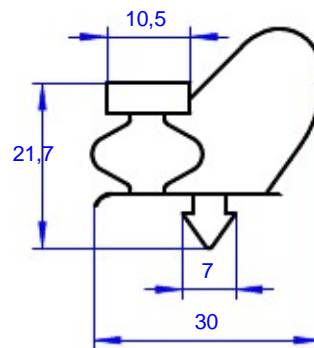

Profil MG15

Steckmaß = Außenmaß minus 16 mm

verwendet von:

Eisvoigt
Franke

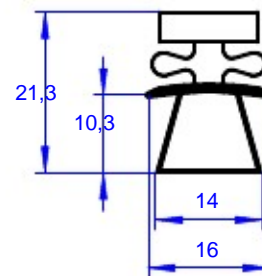

Profil MG16

Steckmaß = Außenmaß minus 25 mm

verwendet von:

Cool Compact
Eisfink
Foster
Frigopol
IME

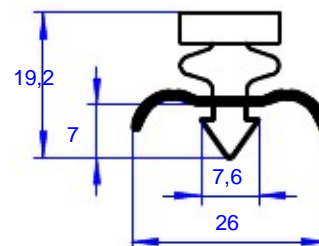

Gewerbeküchen

Verkauf, Service, Reparatur, Umbauten und Montagen

Profil MG17

Steckmaß = Außenmaß minus 21 mm

verwendet von:

Eisfink
Küleg

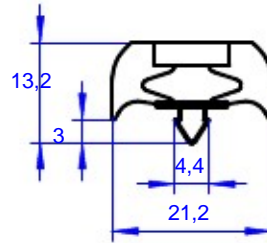

Profil MG18

Steckmaß = Außenmaß minus 21 mm

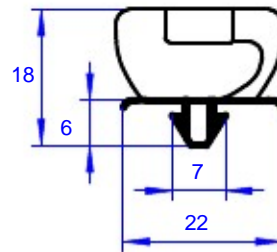

Profil MG19

Steckmaß = Außenmaß minus 16 mm

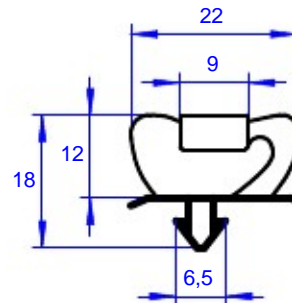

Profil MG20

Steckmaß = Außenmaß minus 26 mm

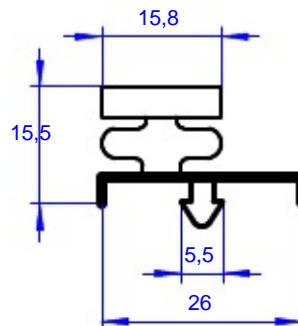

Profil MG21

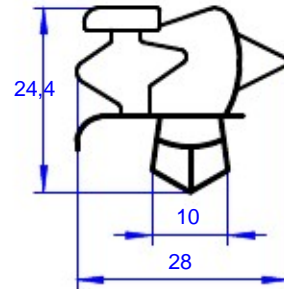

Profil MG22

verwendet von:

CMM

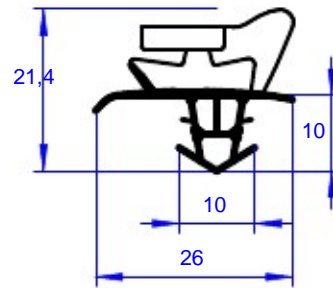

Profil MV1

verwendet von:

Alpeninox
Dexion
Electrolux
Zanussi

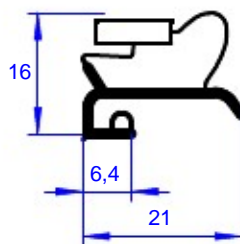

Profil MV2

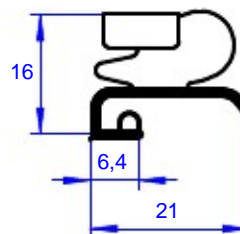

Profil MV3

verwendet von:

Afinox
Alaska
Angelo Po
Everlasting
Fagor
ISA
Kälte 2000
Mareno

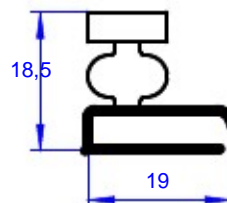

Profil MV4

verwendet von:

Eisfink

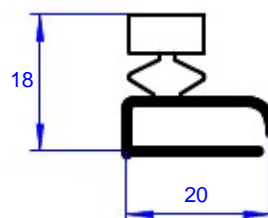

Gewerbeküchen

Verkauf, Service, Reparatur, Umbauten und Montagen

Profil MV5

verwendet von:

Küleg

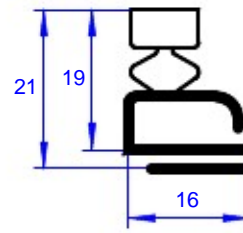

Profil MV6

verwendet von:

Eisvoigt
Frigopol
Hildebrand

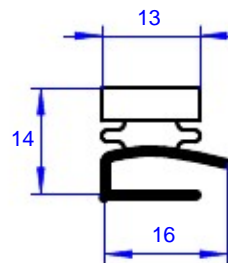

Profil MV7

verwendet von:

Eisvoigt
Frigopol
Küleg

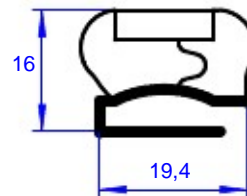

Profil MV8

verwendet von:

Angelo Po
Küleg

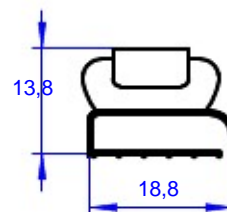

Profil G1

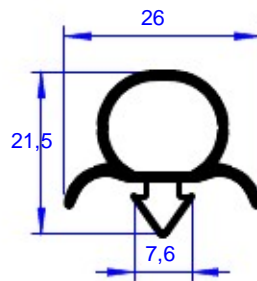

Profil G2

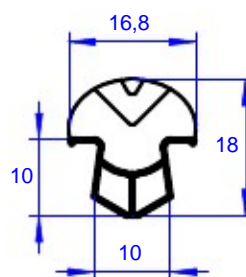

Profil G3

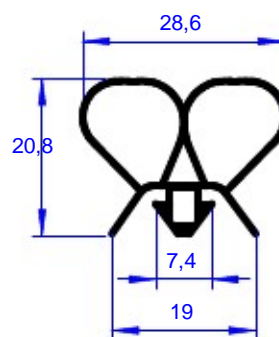

Profil G4

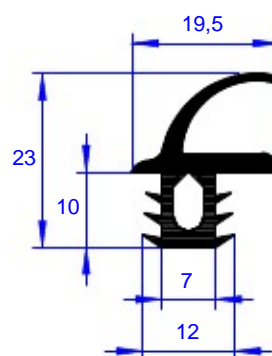

Profil G5

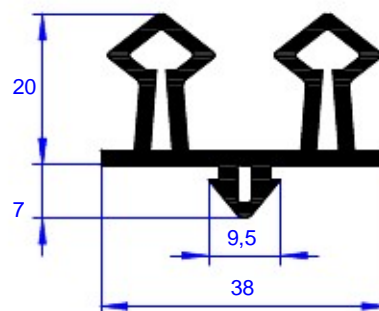

Profil V1

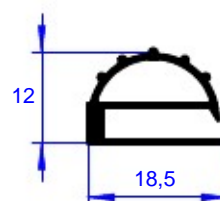

Profil V2

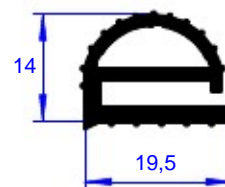

Profil V3

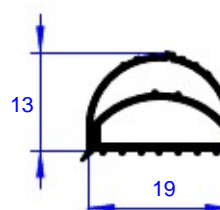

Profil V4

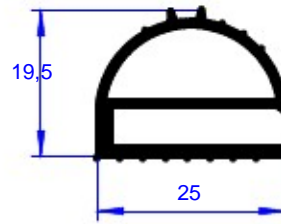

Profil V5

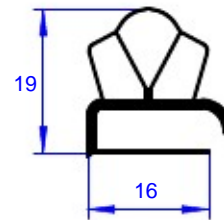

Profil 1

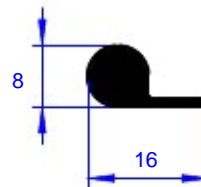

Profil 2

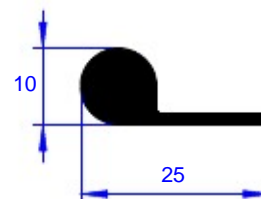

Profil 3

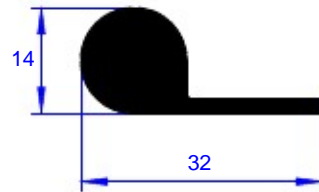

Profil 4

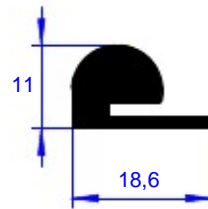

Profil 5

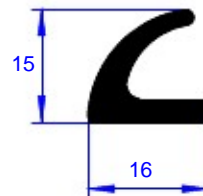

Profil 6

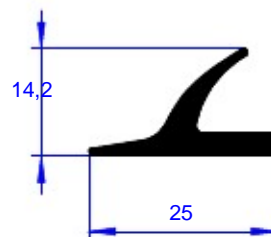

Profil 7

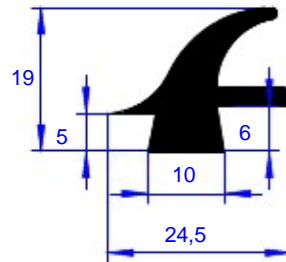

Profil 8

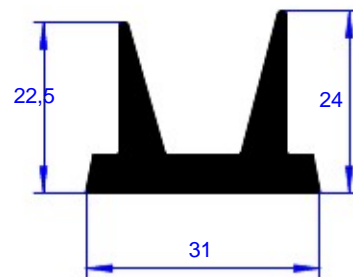

Profil 9

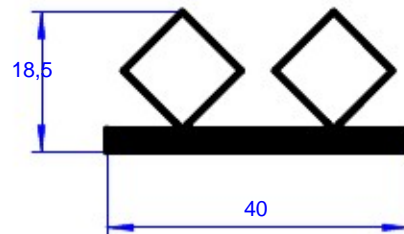

Profil 10

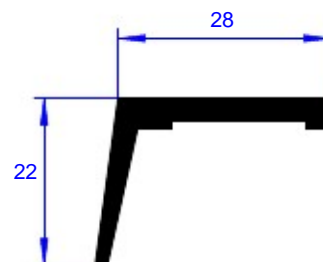

Profil 11

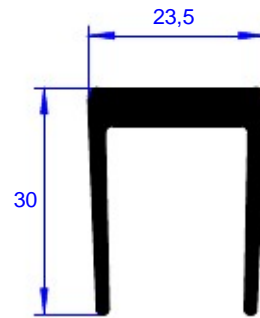

Profil 12

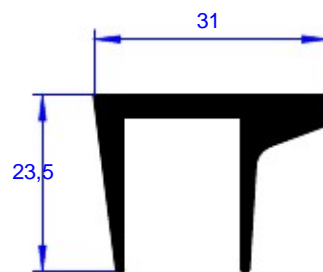

Profil 13

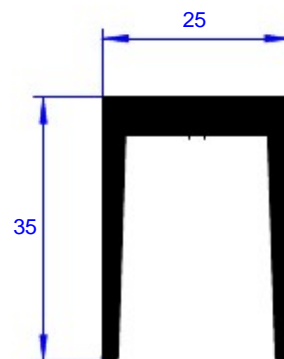

Profil 14

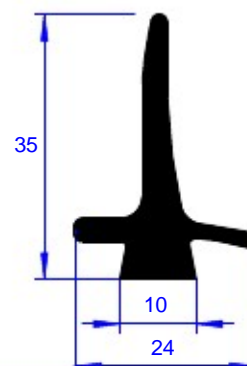

ANFRAGE

Fax: 02252 / 89 00 91 15

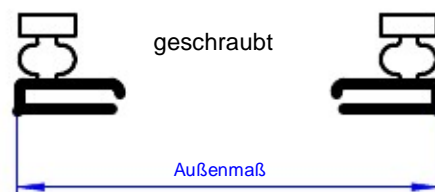
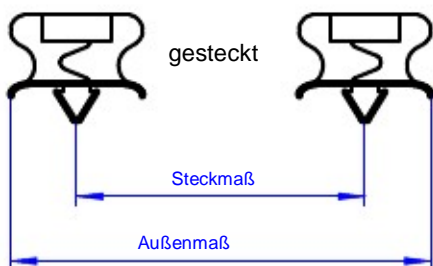

Stk.	Profil	Außenmaß		Steckmaß	
		x	mm	x	mm
		x	mm	x	mm
		x	mm	x	mm
		x	mm	x	mm

Dichtungen werden nach Angaben des Kunden gefertigt und können nicht zurückgenommen werden!!

Firma			
Straße			
Ort			
Sachbearbeiter		Firmenstempel	
Datum			
Unterschrift			

Allgemeine Geschäftsbedingungen der EMOTEC Gastro OG

1. Diese Verkaufs- und Lieferbedingungen gelten sowohl für das aktuelle Rechtsgeschäft als auch für weitere Rechtsgeschäfte (im Rahmen der Geschäftsbeziehung), ohne das im Einzelfall erneut Bezug genommen zu werden braucht.
2. Stellt das zwischen uns und dem Kunden geschlossene Rechtsgeschäft ein Verbrauchergeschäft im Sinne § 1 KSchG dar und werden dadurch einzelne Klauseln unanwendbar, kommen an deren Stelle die gesetzlich zwingend vorgeschriebenen Normen zur Anwendung. Die Geltung der übrigen Bestimmungen der Verkaufs- und Lieferbedingungen bleibt davon unberührt.
3. Dem zwischen uns und dem Kunden geschlossenen Rechtsgeschäft werden diese Verkaufs- und Lieferbedingungen auch dann zugrunde gelegt, wenn der Kunde unter Verweis auf eigene Geschäftsbedingungen bestellt.
4. Alle unsere schriftlichen oder mündlichen Angebote sind unverbindlich, solange sie von uns nicht schriftlich bestätigt wurden.
5. Unsere Kostenvoranschläge sind unverbindlich hinsichtlich Menge, Preis und Liefertermin. Sollten sich im Rahmen der Arbeitsausführung zusätzliche Leistungen als notwendig erweisen, werden diese gesondert zu den Orts- und Branchenüblichen Preisen in Rechnung gestellt.
6. Die Preise verstehen sich ab Firma Emotec Gastro OG exklusive Verpackung.
7. Zur Verrechnung kommen stets die am Tag der Lieferung gültigen Listenpreise. Befindet sich der Kunde im Annahmeverzug, sind wir berechtigt, wahlweise die im Zeitpunkt der vereinbarten oder der tatsächlich erfolgten Lieferung geltenden Preis zu verrechnen.
8. Der Versand erfolgt auf Rechnung und Gefahr des Käufers.
 - 8.1. Im Falle des Vertragsrücktritts durch den Auftraggeber zwischen Auftragserteilung und Produktionsbeginn bzw. Planfreigabe verpflichtet sich dieser, eine Stornogebühr (Reugeld) in der Höhe von 30 % der Auftragssumme zu bezahlen. Im Verhältnis zwischen Unternehmern wird das richterliche Mäßigungsrecht bezüglich dieser Reugeld Vereinbarung ausdrücklich ausgeschlossen.
 - 8.2. Nach Produktionsbeginn bzw. Planfreigabe und vor vollständiger Vertragserfüllung wird im Falle eines Rücktritts durch den Auftraggeber eine Stornogebühr (Reugeld) in Höhe von 30 % der Auftragssumme fällig, welche sich für den Fall, dass unsere bis dahin erbrachten Leistungen 30 % der Auftragssumme übersteigen, auf den Betrag der tatsächlich erbrachten Leistung erhöht. Die Höhe der tatsächlich von uns erbrachten Leistungen geben wir über Anfrage des Auftraggebers in angemessener Frist bekannt. Die so ermittelte Stornogebühr ist binnen 5 Werktagen ab Mitteilung zu zahlen. Wird die Stornogebühr nicht binnen 5 Werktagen vom Auftraggeber gezahlt, erlischt sein Reu recht und der Vertrag ist zur Gänze zu erfüllen. Nach Leistung einer Anzahlung durch den Auftraggeber erlischt jedenfalls seine Möglichkeit, durch Zahlung einer Stornogebühr vom Vertrag zurückzutreten und der Vertrag ist zur Gänze zu erfüllen.
9. Lieferungen bis 100,- € exkl. USt. Werden per Nachnahme versendet.
10. Abweichungen von Maß, Gewicht und Güte sind im Rahmen der DIN für Stahl und Eisen bzw. der einschlägigen ÖNORMEN zulässig.
11. Im Rahmen der Produktentwicklung erfolgte Konstruktionsänderungen sind zulässig.
12. Die von uns angegebenen Lieferzeiten sind unverbindlich und gelten vorbehaltlich rechtzeitiger Belieferung durch unsere Lieferanten. Im Falle einer (von uns nicht zu vertretenden oder auf leichter Fahrlässigkeit) beruhenden Terminüberschreitungen werden der Rücktritt vom Vertrag oder die Geltendmachung von Schadenersatzansprüchen ausgeschlossen.
13. Bei Zahlungsverzug werden 12 % p.a. Verzugszinsen sowie Inkasso- und Mahnspesen in Rechnung gestellt. Im Falle einer höheren Zinsbelastung durch die Inanspruchnahme von Bankkredit behalten wir uns die Geltendmachung dieser Zinsen aus dem Titel des Schadenersatzes vor.
14. Alle geleisteten Zahlungen werden auf die jeweils älteste unberichtigt aushaftende Forderung angerechnet. Zahlungswidmungen werden nicht anerkannt.
15. Sämtliche Lieferfristen und Liefertermine, auch solche mit Auftragsbestätigung genannte, sind hinaufällig, wenn unsere Forderungen aus anderen Lieferungen unsererseits trotz erfolgter Mahnung unbezahlt bleiben.
16. Begründete Bedenken über die Bonität des Kunden berechtigen uns, unter Abhebung von den vereinbarten Zahlungskonditionen unsere Lieferungen und Leistungen von entsprechender Vorauszahlung abhängig zu machen bzw. vom Vertrag zurückzutreten.
17. Eine Kompensation unserer Geldforderungen mit irgendwelchen Gegenforderungen, sohin jedwede Verrechnung gegen den Fakturenwert unserer Lieferungen, ist ausdrücklich ausgeschlossen.
18. Betreffend etwaiger im Rahmen der Geschäftsbeziehungen gegen uns entstandener oder entstehender Forderungen wird ein Auftretungsverbot vereinbart.
19. Wir behalten uns das Eigentum an allen gelieferten Waren bis zu vollständigen Bezahlung aller Forderungen (aus sämtlichen offenen Geschäften) vor. Der Käufer ist berechtigt, die gelieferte Ware in seinem ordentlichen Geschäftsbetrieb zu veräußern, zu bearbeiten oder zu verarbeiten. Eine Verpfändung oder Sicherungsübereignung der unter Eigentumsvorbehalt stehenden Waren zugunsten Dritter ist nur mit unserer schriftlichen Zustimmung zulässig. Der Kunde ist verpflichtet, uns die Pfändung der Ware durch Dritte unverzüglich anzuzeigen. Im Falle der Veräußerung der Ware durch Barverkauf verpflichtet sich der Kunde zur Herausgabe des Weiterveräußerungspreises bis zur Höhe des noch aushaftenden Kaufpreises an uns. Die Weiterveräußerung der Ware durch Kreditverkauf hat unter Vorbehalt des Eigentums zu erfolgen. Der Käufer tritt schon jetzt die ihm aus der Weiterveräußerung zustehenden Forderungen gegen seinen Abnehmer bis zur Höhe des dann noch ausstehenden Kaufpreises an uns ab. Der Käufer verpflichtet sich, seine Abnehmer beim Abschluss des Weiterverkaufs von der Abtretung zu verständigen und uns deren Namen und Anschrift sowie die Höhe seiner Forderung sofort bekanntzugeben (sowie die Zession in seinen Geschäftsbüchern ordnungsgemäß zu vermerken). Im Falle der Be- oder Verarbeitung und Verbindung der gelieferten Waren mit anderen, nicht in unserem Eigentum stehenden Ware verpflichtet sich der Käufer, uns Miteigentum an der entstandenen Sache im Verhältnis des Werts der gelieferten Ware zu der übrigen Ware zum Zeitpunkt der Verarbeitung und Verbindung einzuräumen. Erwirbt der Käufer das Alleineigentum an der neuen Sache, so verpflichtet er sich, uns im Verhältnis des Werts der neuen Sache Miteigentum einzuräumen und die Sache für uns bis zur Veräußerung im ordentlichen Geschäftsbetrieb zu verwahren.
20. Jegliche Schadenersatzansprüche uns gegenüber wegen leichter Fahrlässigkeit werden ausgeschlossen.
21. Gegenüber Käufern, die nicht Verbraucher im Sinne des § 9 Produkthaftpflichtgesetz sind, werden alle Ansprüche aus Sachschäden ausgeschlossen. Der Käufer verpflichtet sich, diesen Haftungsausschluss für Sachschäden auf seine Abnehmer, die nicht gleichfalls Verbraucher im Sinne des Produkthaftpflichtgesetzes sind, zu überbinden.
22. Rückgriffsansprüche uns gegenüber aufgrund der Inanspruchnahme der Gewährleistung durch den Verbraucher gemäß § 933 b ABGB werden ausgeschlossen.
23. Mängelrügen sind vom Käufer innerhalb von 7 Tagen nach Eingang der Ware am Bestimmungsort schriftlich zu erheben. Vorbehalte von Spediteuren, Frachtführern oder Reedern in den Frachtpapieren ersetzen weder die Mängelrüge, noch sind sie Beweis für irgendwelche Mängel.
24. Versteckte Mängel sind unverzüglich nach deren Feststellung binnen 7 Tagen schriftlich zu rügen.
25. Stellt uns der Käufer auf Verlangen nicht Proben des beanstandeten Materials unverzüglich zu Verfügung (oder ermöglicht uns sonst die Überprüfung der geltend gemachten Mängel), entfallen alle Mängelansprüche.
26. Durch Verhandlung über die Beanstandung verzichten wir nicht auf den Einwand der verspäteten oder nicht ausreichenden Mängelrüge.
27. Sämtliche Ansprüche, die nicht spätestens drei Monate nach deren schriftlichen Ablehnung durch uns gerichtlich geltend gemacht wurden, gelten als verfristet.
28. Die Mängelbehebung erfolgt durch den Austausch der mangelhaften Ware durch einwandfreie Ware. Stattdessen sind wir nach unserem Ermessen, insbesondere in Falle einer schwer behebbaren Marktengde, berechtigt, den Minderwert zu ersetzen. Weitergehende Ansprüche auf Mängelbehebung sowie Ansprüche aus Folgeschäden durch die Verwendung mangelhafter Ware sind ausgeschlossen.
29. Ohne unsere schriftliche Zustimmung ist ein Export der von uns gelieferten Ware in Länder außerhalb Europas unzulässig. Sollte ein derartiger Export ohne unsere Zustimmung erfolgen, verzichtet der Käufer auf die Geltendmachung jeglicher Ansprüche aus Schadenersatz, Gewährleistung oder sonstigen Rechtsgründen uns gegenüber.
30. Erfüllungsort für die Lieferung und Zahlung ist für beide Teile der Firmensitz der Emotec Gastro OG.
31. Für etwaige Streitigkeiten über das Zustandekommen dieses Vertrages sowie aus diesem Vertrag wird die ausschließliche Zuständigkeit des sachlich zuständigen Gerichts am Erfüllungsort vereinbart.
32. Es gilt materielles Österreichisches Recht. Die Anwendbarkeit des UN- Kaufrechts (Übereinkommens der Vereinten Nationen über Verträge über den Internationalen Warenverkauf) wird ausgeschlossen.

Sehr geehrter Kunde,

ab Jänner 2003 sind neue Vorschriften bezüglich der Zusammensetzung weicher PVC-Dichtungen gemäß der Europäischen Richtlinie in Kraft getreten.

Auf Grund dieser Europäischen Richtlinie ist es vorgeschrieben, gefährliche Stoffe wie PCB´s und Chlor aus der Rezeptur weicher PVC-Dichtungen zu entfernen, sofern deren Konzentration nicht unter der erlaubten Norm liegt.

Dadurch hat sich die Zusammensetzung weicher PVC-Dichtungen verändert. Das kann sich auf die Lebensdauer der Dichtungen auswirken, hängt aber auch von der Benutzung und Reinigungsmethode seitens des Kunden ab.

Reinigung

Oft werden die Dichtungen nicht regelmäßig gereinigt.

Fett- oder Ölreste müssen unverzüglich entfernt werden, da die Dichtung hart wird und reißen kann.

Zur Reinigung der Dichtungsrahmen können alle im Haushalt üblichen Reinigungsmittel (handelsübliche Spülmittel) auf wässriger Basis verwendet werden.

Die Dichtungen dürfen keinesfalls mit aggressiven Reinigungsmitteln gereinigt werden, da aufgrund der veränderten Zusammensetzung der PVC-Dichtung eher als in der Vergangenheit die Lebensdauer beeinträchtigt wird.